

# DTX+CBDCA 専用2股

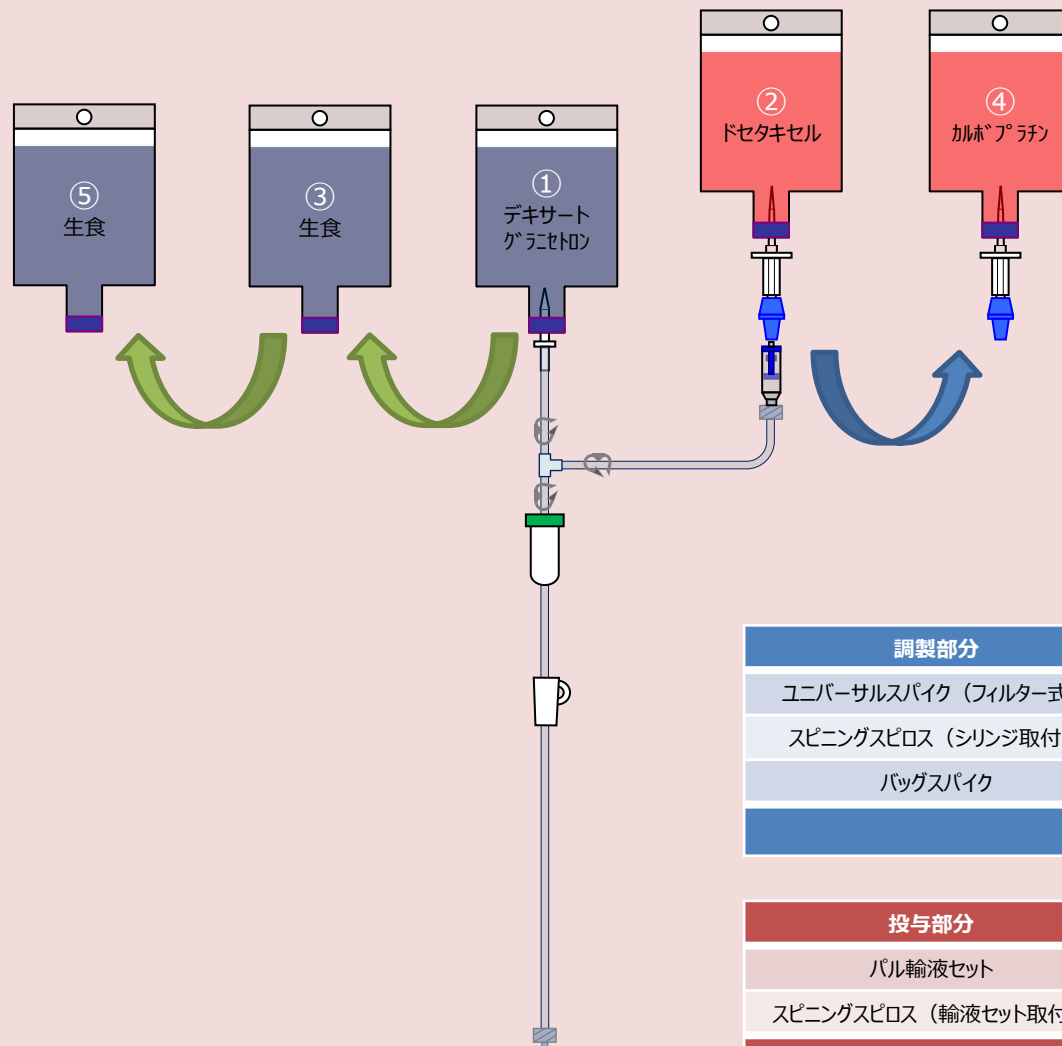

①	制吐剤
②	ドセタキセル
③	生食
④	カルボプラチン
⑤	生食

調製部分	型番	数量	定価	金額
ユニバーサルスパイク (フィルター式)	CH-70	5個	480円	2,400円
スピニングスピロス (シリンジ取付)	CH-2000S	2個	595円	1,190円
バッグスパイク	CH-10	2個	260円	520円
<b>小計</b>				<b>4,110円</b>

投与部分	型番	数量	定価	金額
パル輸液セット	PIC-0C-503	1本	780円	780円
スピニングスピロス (輸液セット取付)	CH-2000S	1個	595円	595円
<b>小計</b>				<b>1,375円</b>

<b>合計</b>				<b>5,485円</b>
-----------	--	--	--	---------------

# DTX+CBDCA 既存セット+3033

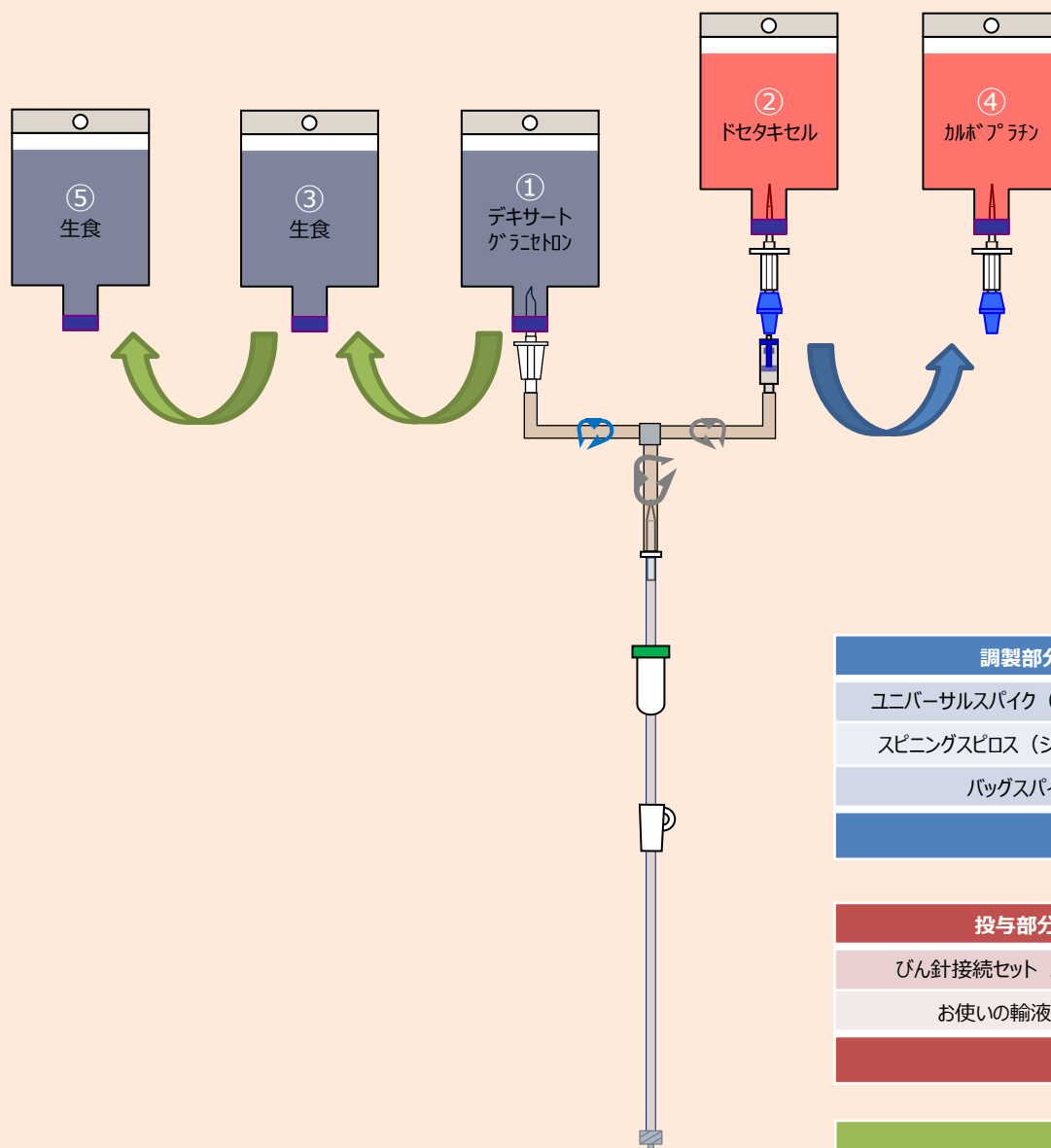

①	制吐剤
②	ドセタキセル
③	生食
④	カルボプラチン
⑤	生食

調製部分	型番	数量	定価	金額
ユニバーサルスパイク (フィルター式)	CH-70	5個	480円	2,400円
スピニングスピロス (シリンジ取付)	CH-2000S	2個	595円	1,190円
バッグスパイク	CH-10	2個	260円	520円
小計				4,110円

投与部分	型番	数量	定価	金額
びん針接続セット 二股タイプ	CH-3033	1本	1,220円	1,220円
お使いの輸液セット	—	1本	—	—
小計				1,220円

合計				5,330円
----	--	--	--	--------

※別途、お使いの輸液セットが必要になります (金額には含まれておりません)

# DTX+CBDCA 専用シングル

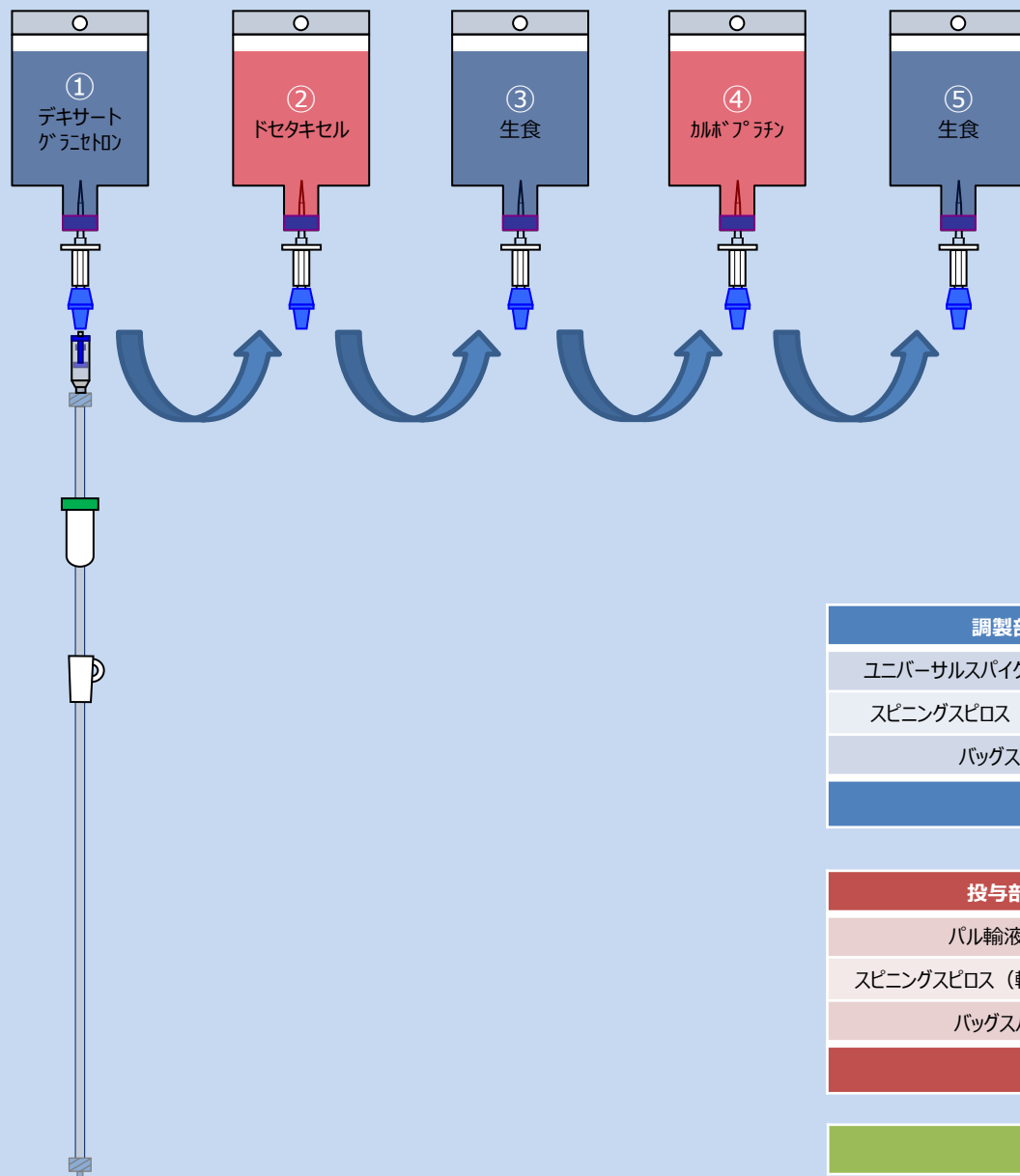

①	制吐剤
②	ドセタキセル
③	生食
④	カルボプラチン
⑤	生食

調製部分	型番	数量	定価	金額
ユニバーサルスパイク (フィルター式)	CH-70	5個	480円	2,400円
スピニングスピロス (シリンジ取付)	CH-2000S	2個	595円	1,190円
バッグスパイク	CH-10	2個	260円	520円
小計				4,110円

投与部分	型番	数量	定価	金額
パル輸液セット	PIC-0C-509	1本	745円	745円
スピニングスピロス (輸液セット取付)	CH-2000S	1個	595円	595円
バッグスパイク	CH-10	3個	260円	780円
小計				2,120円

合計				6,230円
----	--	--	--	--------

# DTX+CBDCA 既存セット+3034

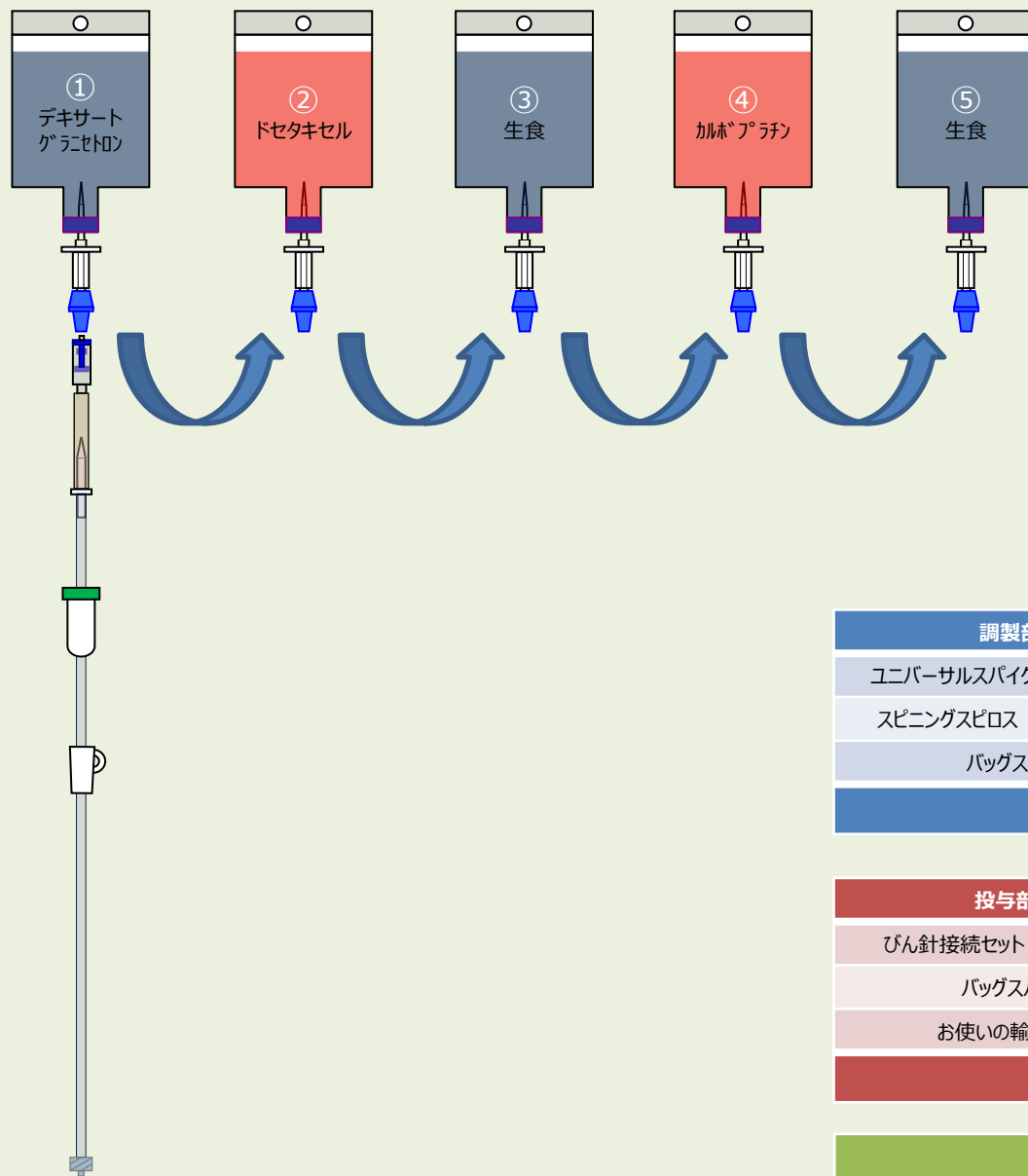

①	制吐剤
②	ドセタキセル
③	生食
④	カルボプラチン
⑤	生食

調製部分	型番	数量	定価	金額
ユニバーサルスパイク (フィルター式)	CH-70	5個	480円	2,400円
スピニングスピロス (シリンジ取付)	CH-2000S	2個	595円	1,190円
バッグスパイク	CH-10	2個	260円	520円
小計				4,110円

投与部分	型番	数量	定価	金額
びん針接続セット シングルタイプ	CH-3034	1本	820円	820円
バッグスパイク	CH-10	3個	260円	780円
お使いの輸液セット	—	1本	—	—
小計				1,600円

合計				5,710円
----	--	--	--	--------

※別途、お使いの輸液セットが必要になります (金額には含まれておりません)

# FEC 専用2股

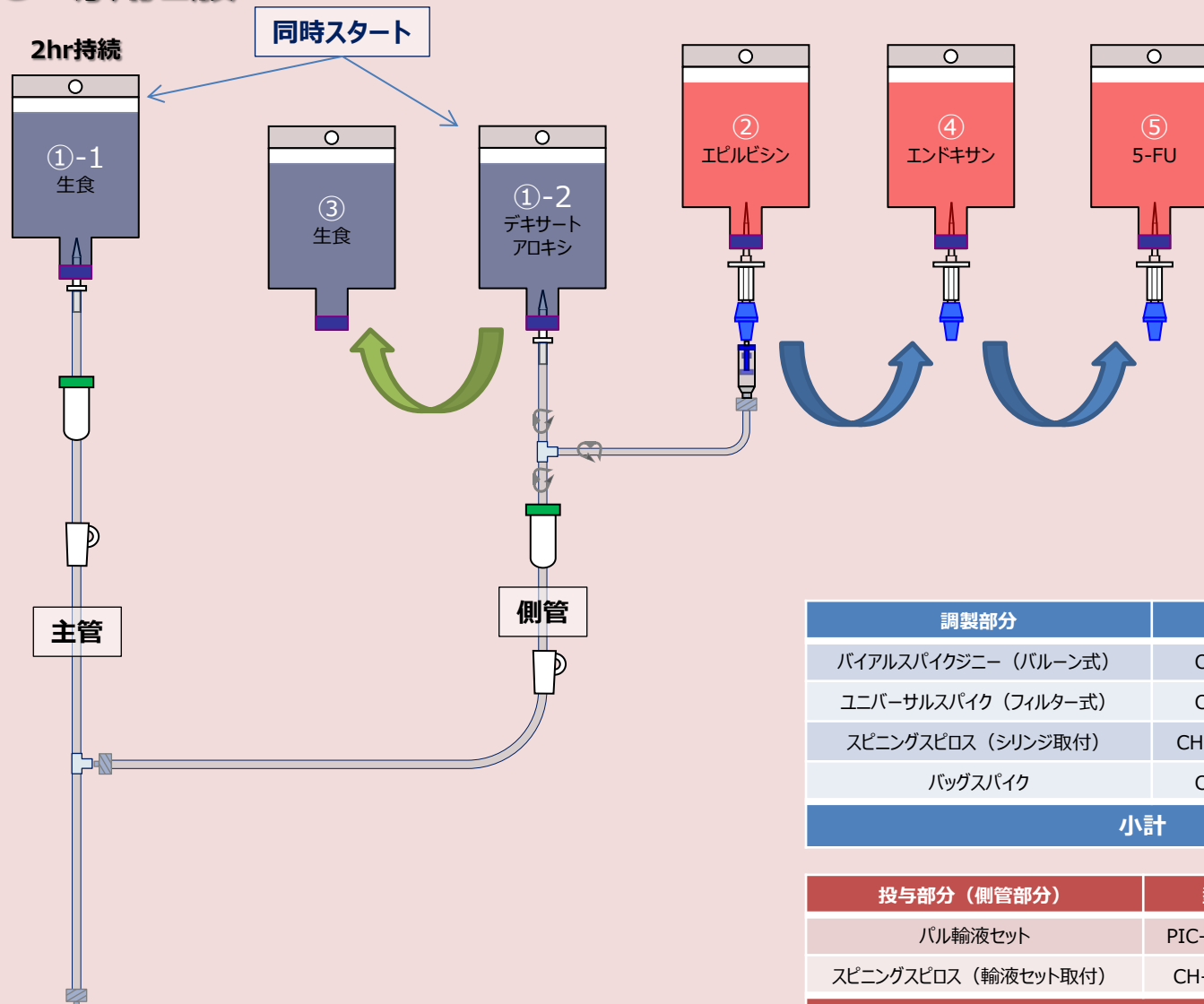

①-1	生食
①-2	制吐剤
②	エピルビシン
③	生食
④	エンドキサン
⑤	5-FU

調製部分	型番	数量	定価	金額
バイアルスパイクジニー (バルーン式)	CH-77	2個	880円	1,760円
ユニバーサルスパイク (フィルター式)	CH-70	5個	480円	2,400円
スピニングスピロス (シリンジ取付)	CH-2000S	3個	595円	1,785円
バッグスパイク	CH-10	3個	260円	780円
<b>小計</b>				<b>6,725円</b>

投与部分 (側管部分)	型番	数量	定価	金額
パル輸液セット	PIC-0C-503	1本	780円	780円
スピニングスピロス (輸液セット取付)	CH-2000S	1個	595円	595円
<b>小計</b>				<b>1,375円</b>

<b>合計</b>				<b>8,100円</b>
-----------	--	--	--	---------------

# FEC 既存セット+3033

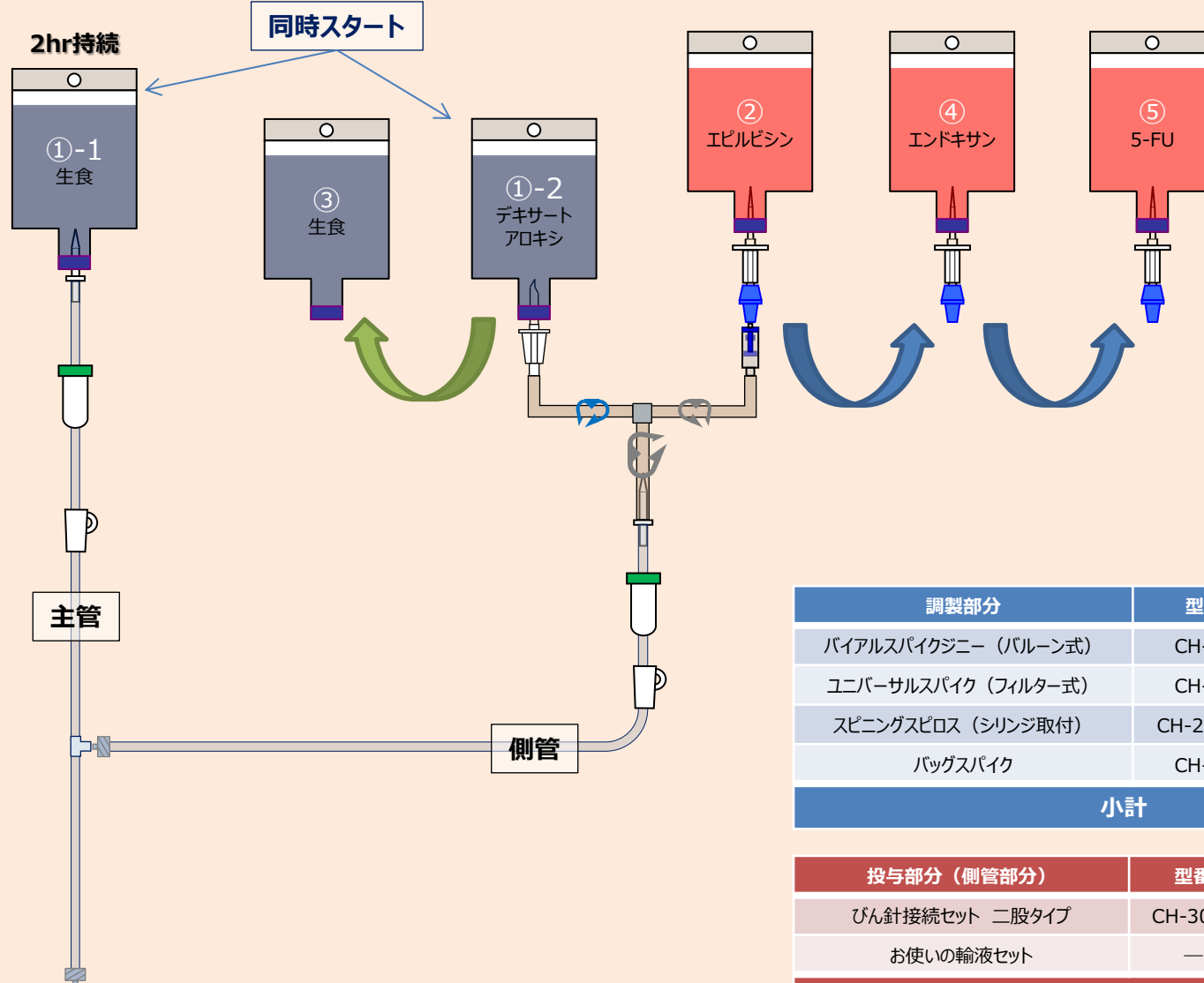

①-1	生食
①-2	制吐剤
②	エピルビシン
③	生食
④	エンドキサン
⑤	5-FU

調製部分	型番	数量	定価	金額
バイアルスパイクジニー (バルーン式)	CH-77	2個	880円	1,760円
ユニバーサルスパイク (フィルター式)	CH-70	5個	480円	2,400円
スピニングスピロス (シリンジ取付)	CH-2000S	3個	595円	1,785円
バッグスパイク	CH-10	3個	260円	780円
<b>小計</b>				<b>6,725円</b>

投与部分 (側管部分)	型番	数量	定価	金額
びん針接続セット 二股タイプ	CH-3033	1本	1,220円	1,220円
お使いの輸液セット	—	1本	—	—
<b>小計</b>				<b>1,220円</b>

<b>合計</b>	<b>7,945円</b>
-----------	---------------

※別途、お使いの輸液セットが必要になります (金額には含まれておりません)

# FEC 専用シングル

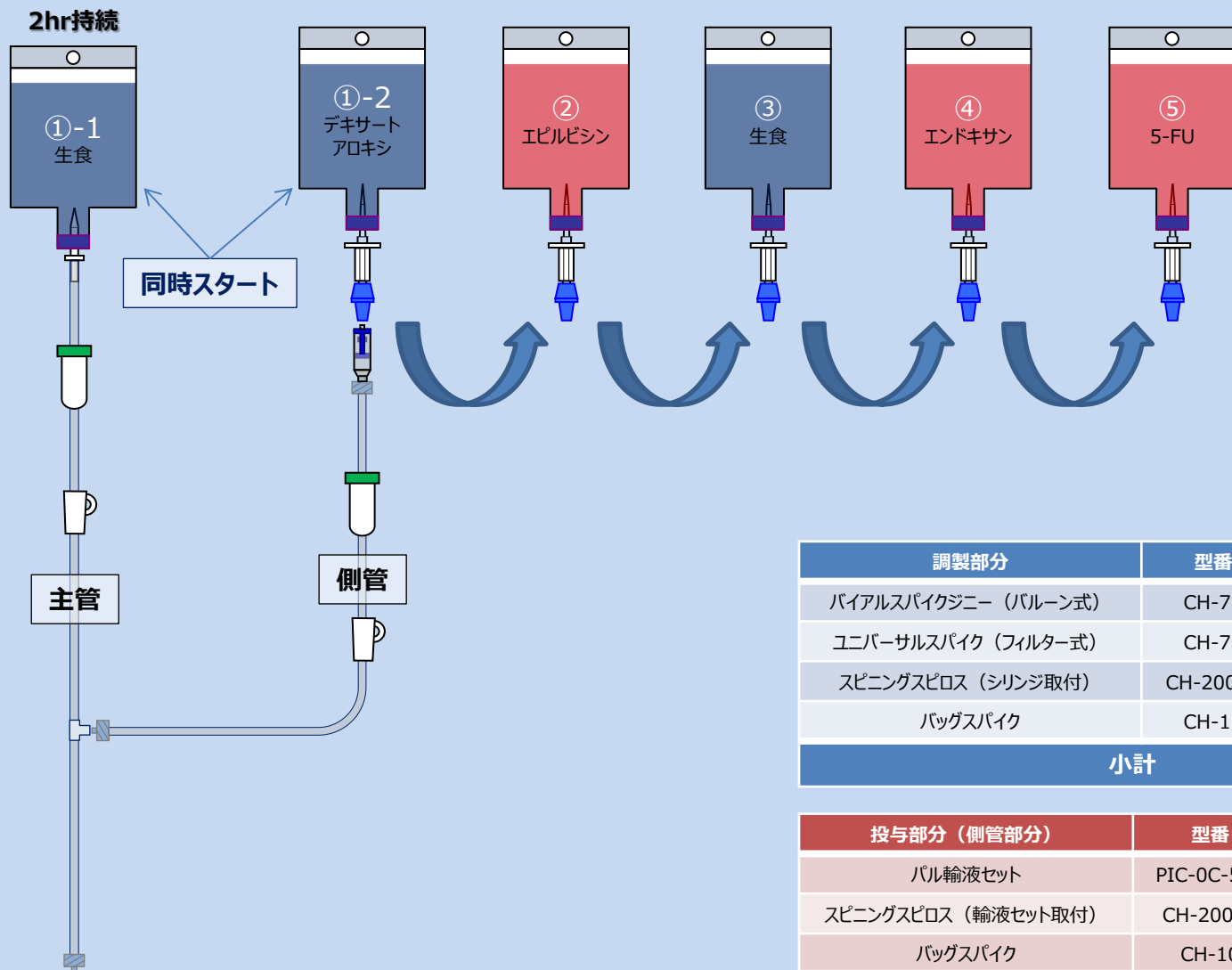

①-1	生食
①-2	制吐剤
②	エピルビシン
③	生食
④	エンドキサン
⑤	5-FU

調製部分	型番	数量	定価	金額
バイアルスパイクジニー (バルーン式)	CH-77	2個	880円	1,760円
ユニバーサルスパイク (フィルター式)	CH-70	5個	480円	2,400円
スピニングスピロス (シリンジ取付)	CH-2000S	3個	595円	1,785円
バッグスパイク	CH-10	3個	260円	780円
<b>小計</b>				<b>6,725円</b>

投与部分 (側管部分)	型番	数量	定価	金額
パル輸液セット	PIC-0C-509	1本	745円	745円
スピニングスピロス (輸液セット取付)	CH-2000S	1個	595円	595円
バッグスパイク	CH-10	2個	260円	520円
<b>小計</b>				<b>1,860円</b>

<b>合計</b>				<b>8,585円</b>
-----------	--	--	--	---------------

# FEC 既存セット+3034

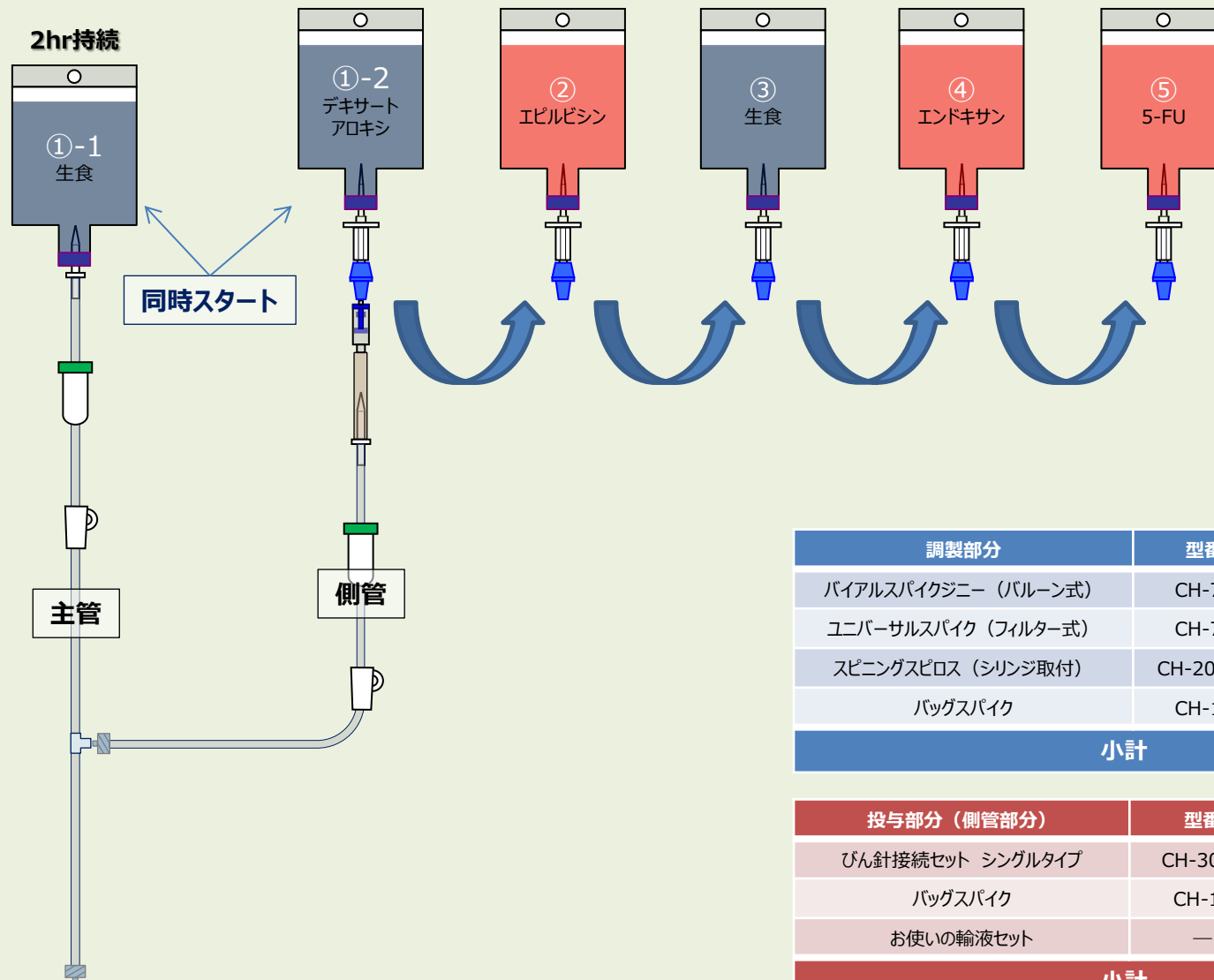

①-1	生食
①-2	制吐剤
②	エピルビシン
③	生食
④	エンドキサン
⑤	5-FU

調製部分	型番	数量	定価	金額
バイアルスパイクジニー (パルーン式)	CH-77	2個	880円	1,760円
ユニバーサルスパイク (フィルター式)	CH-70	5個	480円	2,400円
スピニングスピロス (シリンジ取付)	CH-2000S	3個	595円	1,785円
バッグスパイク	CH-10	3個	260円	780円
小計				6,725円

投与部分 (側管部分)	型番	数量	定価	金額
びん針接続セット シングルタイプ	CH-3034	1本	820円	820円
バッグスパイク	CH-10	2個	260円	520円
お使いの輸液セット	—	1本	—	—
小計				1,340円

合計				8,065円
----	--	--	--	--------

※別途、お使いの輸液セットが必要になります (金額には含まれておりません)



# HER+XP (ショート) 専用2股

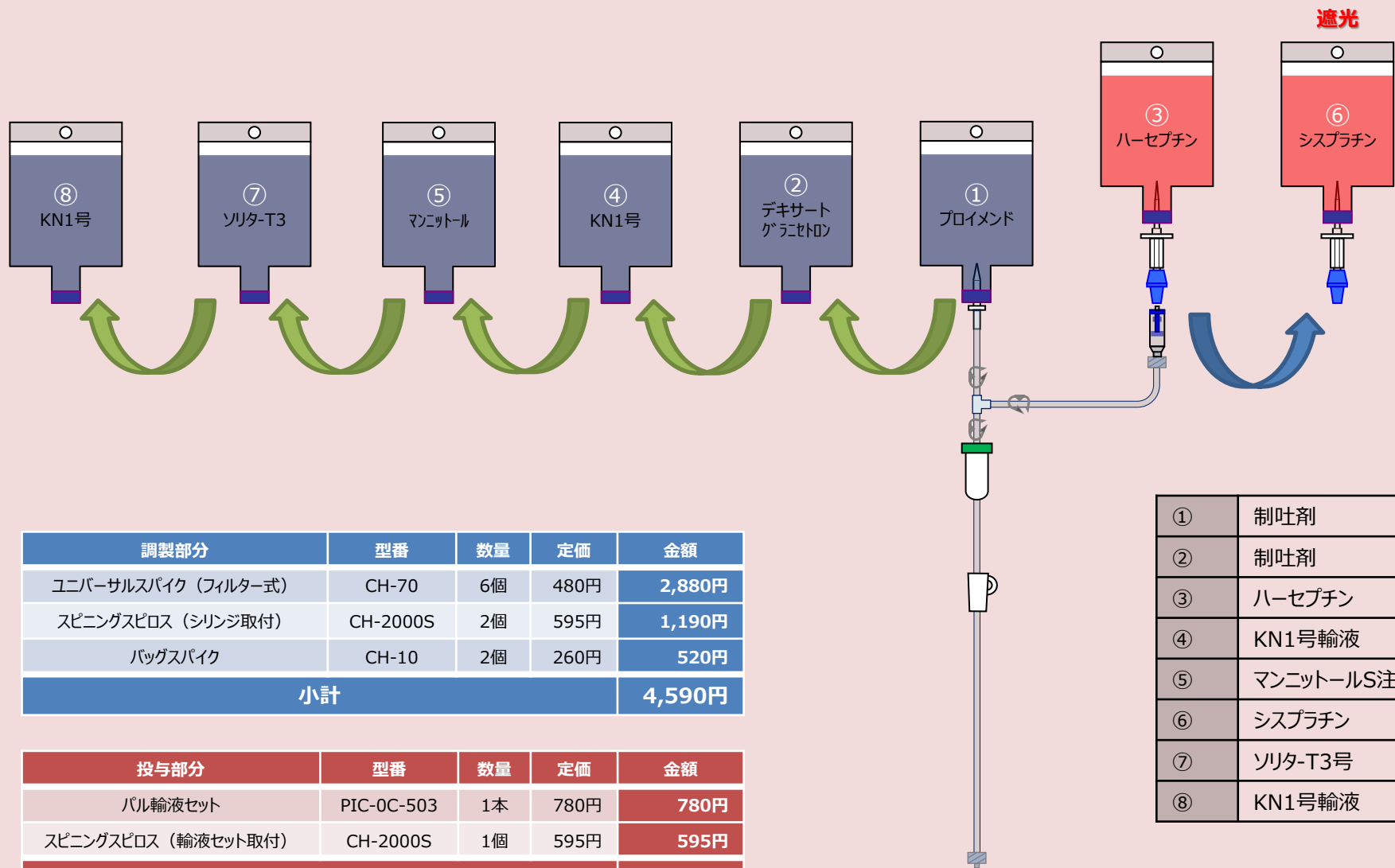

調製部分	型番	数量	定価	金額
ユニバーサルスパイク (フィルター式)	CH-70	6個	480円	2,880円
スピニングスピロス (シリンジ取付)	CH-2000S	2個	595円	1,190円
バッグスパイク	CH-10	2個	260円	520円
小計				4,590円

投与部分	型番	数量	定価	金額
パル輸液セット	PIC-0C-503	1本	780円	780円
スピニングスピロス (輸液セット取付)	CH-2000S	1個	595円	595円
小計				1,375円

合計				5,965円
----	--	--	--	--------

①	制吐剤
②	制吐剤
③	ハーセプチン
④	KN1号輸液
⑤	マンニトールS注射液
⑥	シスプラチン
⑦	ソリタ-T3号
⑧	KN1号輸液

# HER+XP (ショート) 既存セット+3033

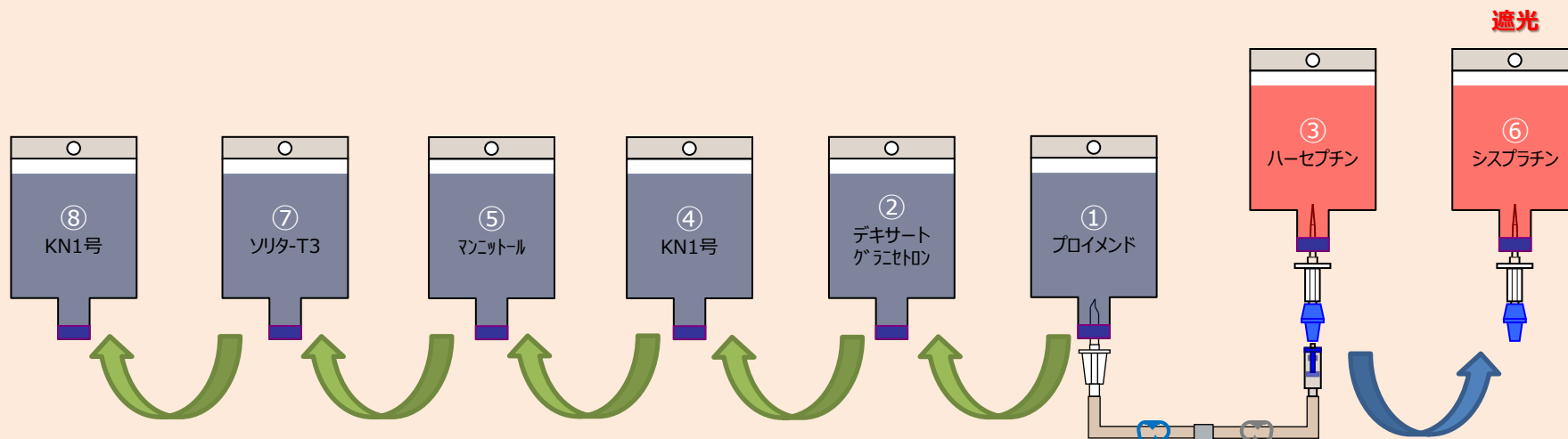

調製部分	型番	数量	定価	金額
ユニバーサルスパイク (フィルター式)	CH-70	6個	480円	2,880円
スピニングスピロス (シリンジ取付)	CH-2000S	2個	595円	1,190円
バッグスパイク	CH-10	2個	260円	520円
小計				4,590円

投与部分	型番	数量	定価	金額
びん針接続セット 二股タイプ	CH-3033	1本	1,220円	1,220円
お使いの輸液セット	—	1本	—	—
小計				1,220円

合計				5,810円
----	--	--	--	--------

①	制吐剤
②	制吐剤
③	ハーセブチン
④	KN1号輸液
⑤	マンニトールS注射液
⑥	シスプラチン
⑦	ソリタ-T3号
⑧	KN1号輸液

※別途、お使いの輸液セットが必要になります (金額には含まれておりません)

# HER+XP (ショート) 専用シングル

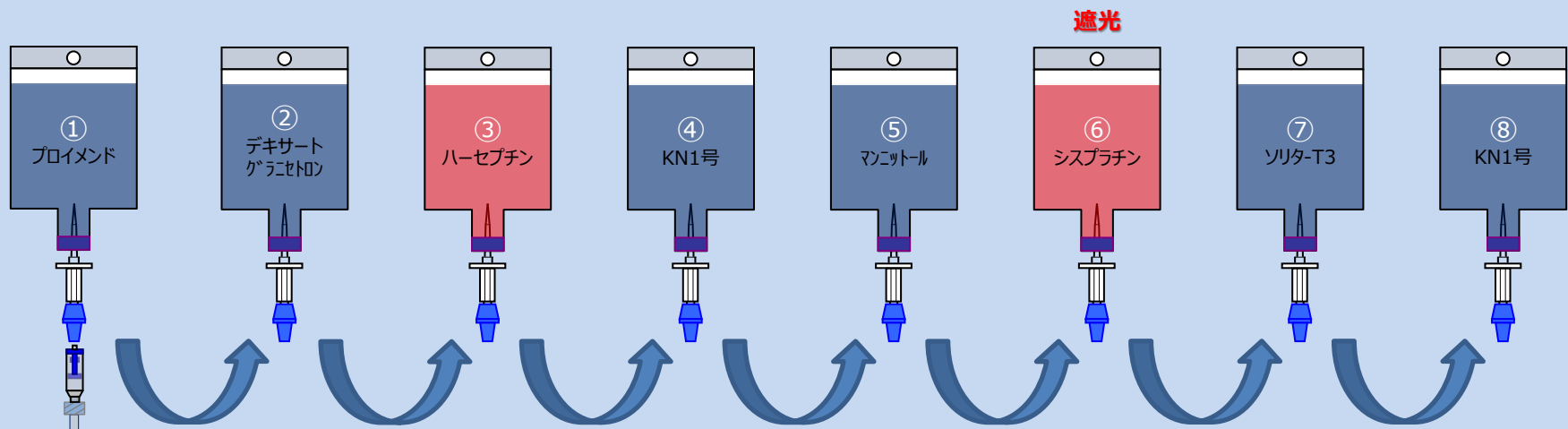

①	制吐剤
②	制吐剤
③	ハーセプチン
④	KN1号輸液
⑤	マンニトールS注射液
⑥	シスプラチン
⑦	ソリタ-T3号
⑧	KN1号輸液

調製部分	型番	数量	定価	金額
ユニバーサルスパイク (フィルター式)	CH-70	6個	480円	2,880円
スピニングスピロス (シリンジ取付)	CH-2000S	2個	595円	1,190円
バッグスパイク	CH-10	2個	260円	520円
小計				4,590円

投与部分	型番	数量	定価	金額
パル輸液セット	PIC-0C-509	1本	745円	745円
スピニングスピロス (輸液セット取付)	CH-2000S	1個	595円	595円
バッグスパイク	CH-10	6個	260円	1,560円
小計				2,900円

合計				7,490円
----	--	--	--	--------

# HER+XP (ショート) 既存セット+3034

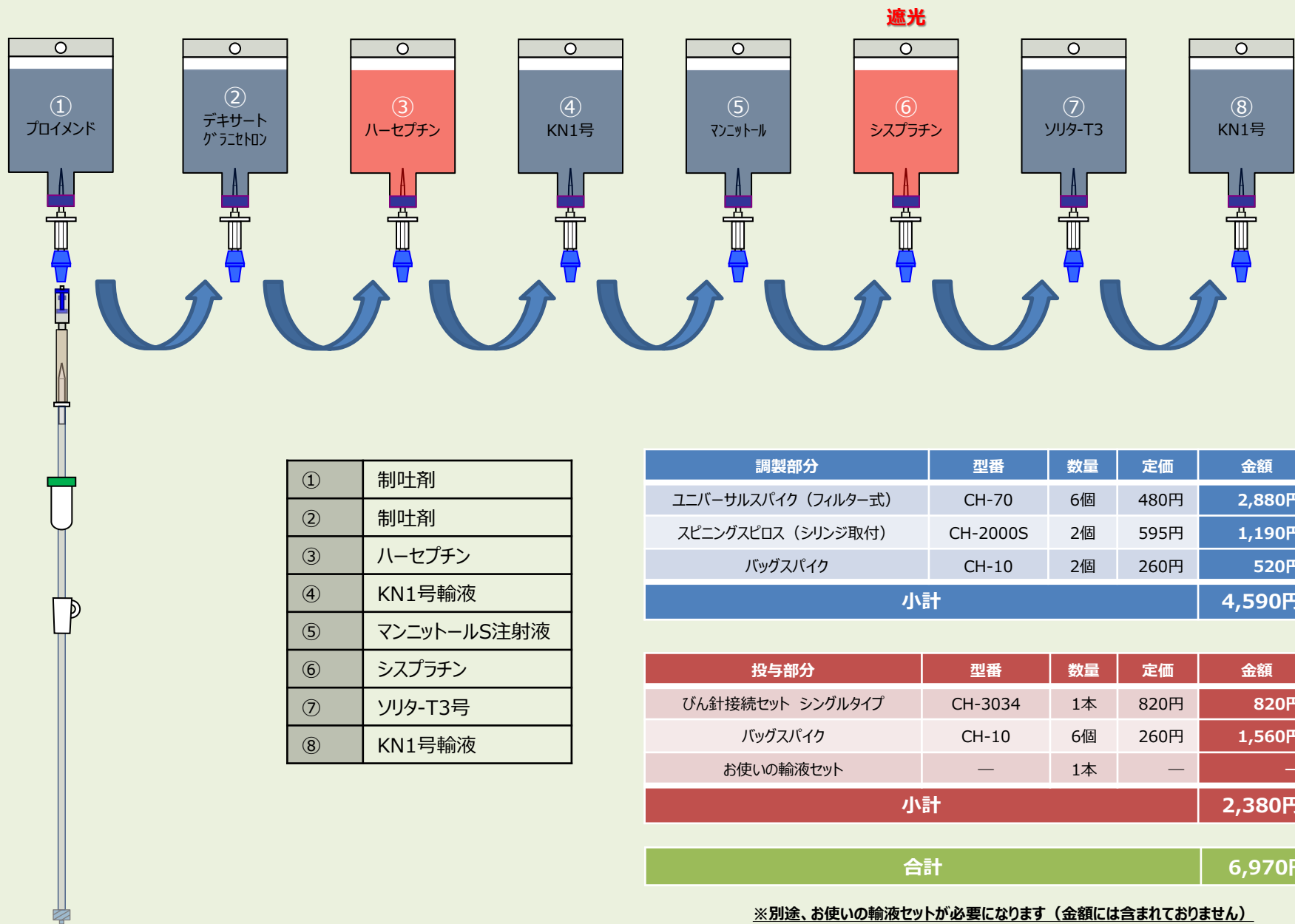

①	制吐剤
②	制吐剤
③	ハーセプチン
④	KN1号輸液
⑤	マンニトールS注射液
⑥	シスプラチン
⑦	ソリタ-T3号
⑧	KN1号輸液

調製部分	型番	数量	定価	金額
ユニバーサルスパイク (フィルター式)	CH-70	6個	480円	2,880円
スピニングスピロス (シリンジ取付)	CH-2000S	2個	595円	1,190円
バッグスパイク	CH-10	2個	260円	520円
小計				4,590円

投与部分	型番	数量	定価	金額
びん針接続セット シングルタイプ	CH-3034	1本	820円	820円
バッグスパイク	CH-10	6個	260円	1,560円
お使いの輸液セット	—	1本	—	—
小計				2,380円

合計				6,970円
----	--	--	--	--------

※別途、お使いの輸液セットが必要になります (金額には含まれておりません)

# FOLFOX 専用2股

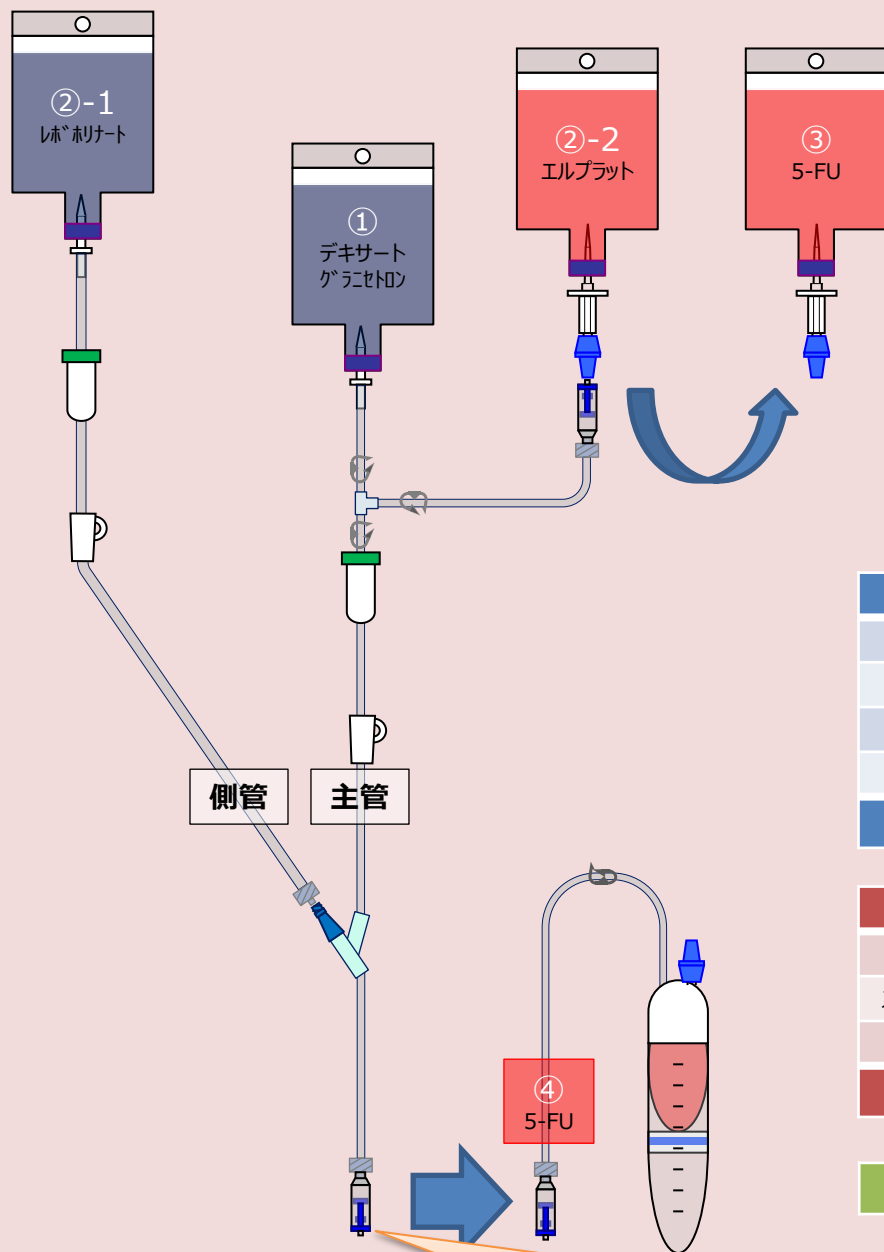

①	制吐剤
②-1	レボホリナート
②-2	エルプラット
③	5-FU (ショット)
④	5-FU (持続)

調製部分	型番	数量	定価	金額
ユニバーサルスパイク (フィルター式)	CH-70	8個	480円	3,840円
スピニングスピロス (シリンジ取付)	CH-2000S	2個	595円	1,190円
バッグスパイク	CH-10	2個	260円	520円
クレーブコネクター (ポンプ注入口)	C-1000	1個	290円	290円
小計				5,840円

投与部分 (主管部分)	型番	数量	定価	金額
バル輸液セット 側管付	PIC-1C-526	1本	1,200円	1,200円
スピニングスピロス (輸液セット取付)	CH-2000S	2個	595円	1,190円
スピニングスピロス (ポンプ取付) ★	CH-2000S	1個	595円	595円
小計				2,985円

★弊社で接続確認をさせて頂いたポンプに限ります

合計				8,825円
----	--	--	--	--------

④5-FU投与後、フラッシュせず切離すので、液だれを防ぐためにあらかじめ閉鎖コネクターを取り付けておきます

# FOLFOX 既存セット+3033

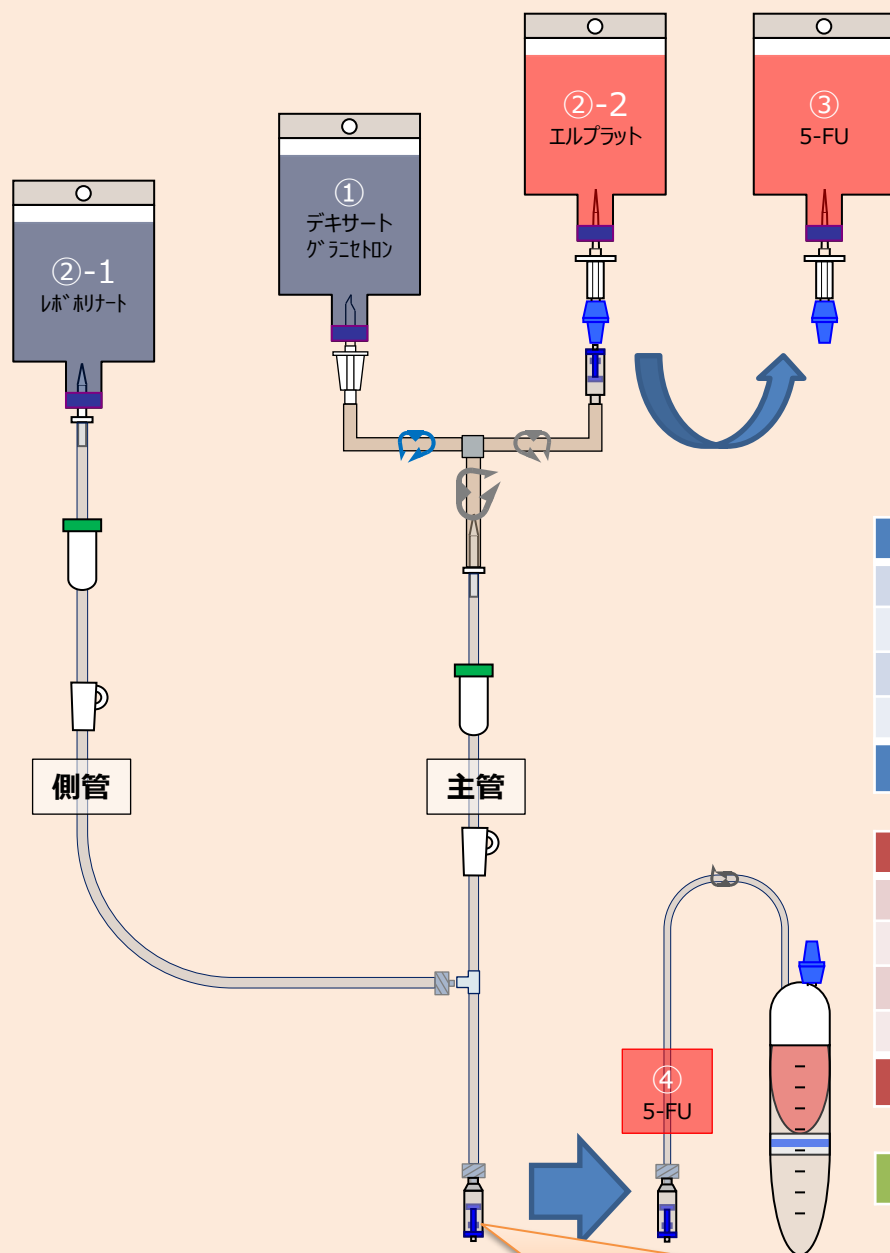

①	制吐剤
②-1	レボホリナート
②-2	エルプラット
③	5-FU (ショット)
④	5-FU (持続)

調製部分	型番	数量	定価	金額
ユニバーサルスパイク (フィルター式)	CH-70	8個	480円	3,840円
スピニングスピロス (シリンジ取付)	CH-2000S	2個	595円	1,190円
バッグスパイク	CH-10	2個	260円	520円
クレープコネクター (ポンプ注入口)	C-1000	1個	290円	290円
小計				5,840円

投与部分 (主管部分)	型番	数量	定価	金額
びん針接続セット 二股タイプ	CH-3033	1本	1,220円	1,220円
スピニングスピロス (輸液セット取付)	CH-2000S	1個	595円	595円
スピニングスピロス (ポンプ取付) ★	CH-2000S	1個	595円	595円
お使いの輸液セット (側管付)	—	1本	—	—
小計				2,410円

★弊社で接続確認をさせて頂いたポンプに限ります

合計	8,250円
----	--------

※別途、お使いの輸液セットが必要になります (金額には含まれておりません)

④5-FU投与後、フラッシュせず切離すので、液だれを防ぐためにあらかじめ閉鎖コネクターを取り付けておきます

# FOLFOX 専用シングル

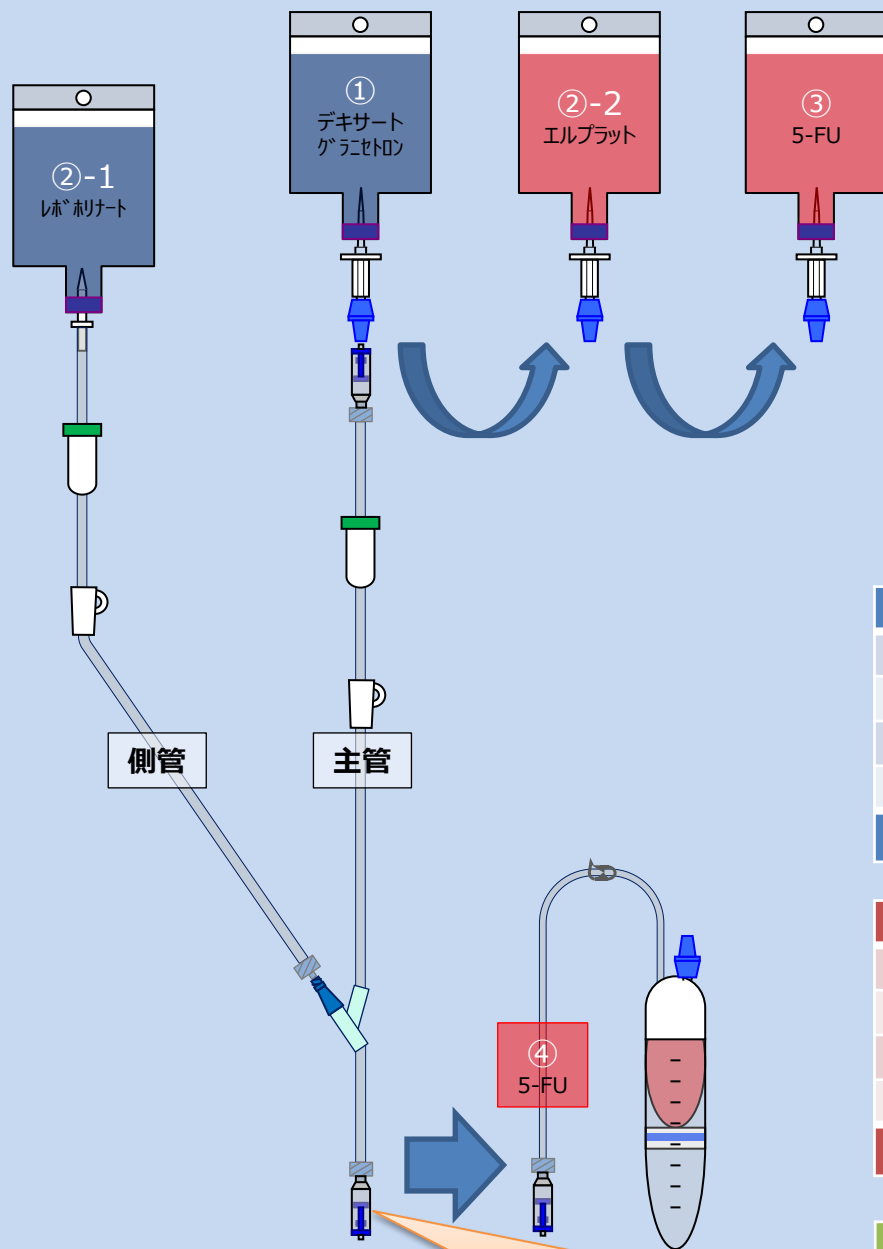

①	制吐剤
②-1	レボホリナート
②-2	エルプラット
③	5-FU (ショット)
④	5-FU (持続)

調製部分	型番	数量	定価	金額
ユニバーサルスパイク (フィルター式)	CH-70	8個	480円	3,840円
スピニングスピロス (シリンジ取付)	CH-2000S	2個	595円	1,190円
バッグスパイク	CH-10	2個	260円	520円
クレープコネクター (ポンプ注入口)	C-1000	1個	290円	290円
小計				5,840円

投与部分 (主管部分)	型番	数量	定価	金額
バル輸液セット 側管付	PIC-1C-529	1本	970円	970円
スピニングスピロス (輸液セット取付)	CH-2000S	2個	595円	1,190円
スピニングスピロス (ポンプ取付) ★	CH-2000S	1個	595円	595円
バッグスパイク	CH-10	1本	260円	260円
小計				3,015円

★弊社で接続確認をさせて頂いたポンプに限りませ

合計	8,855円
----	--------

④5-FU投与後、フラッシュせず切離すので、液だれを防ぐためにあらかじめ閉鎖コネクターを取り付けておきます

# FOLFOX 既存セット+3034

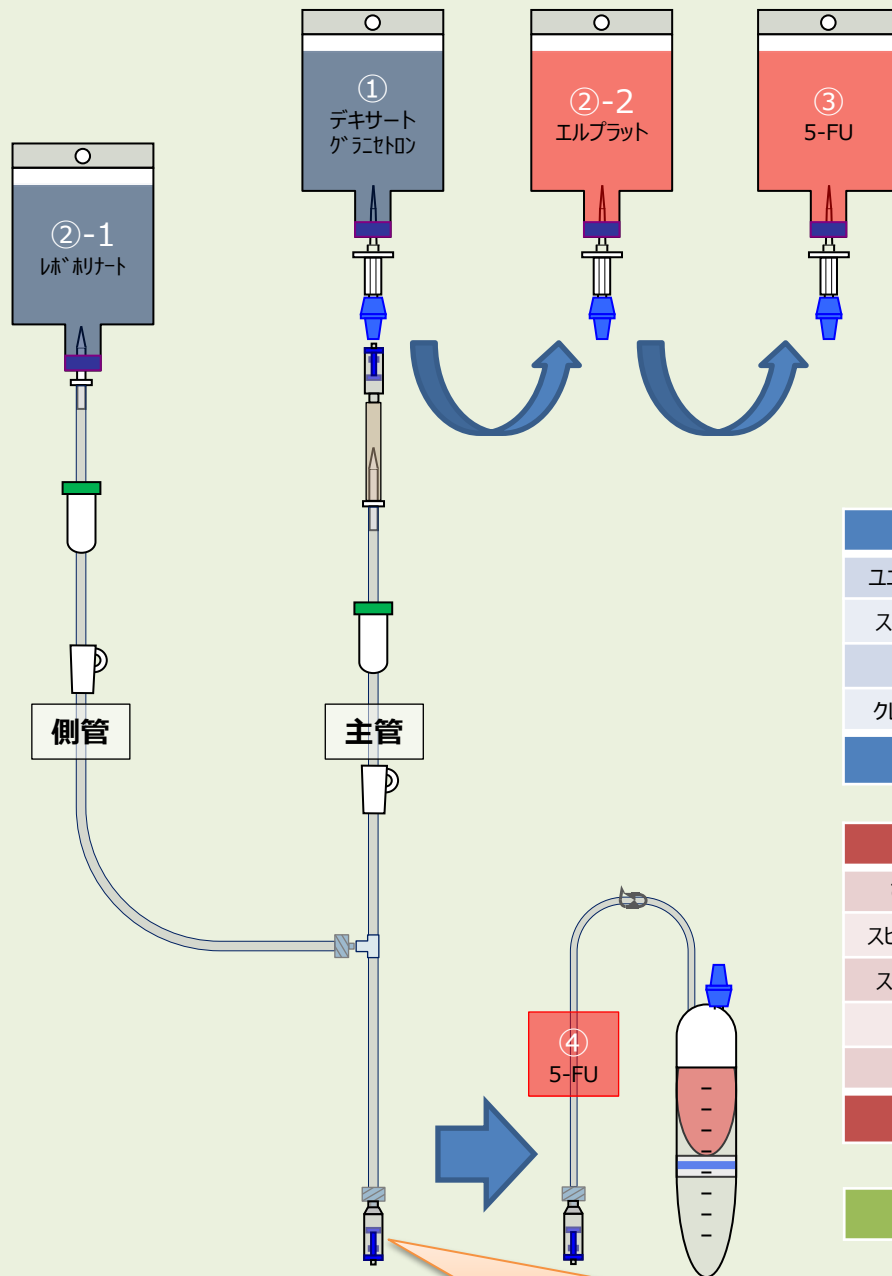

①	制吐剤
②-1	レボホリナート
②-2	エルプラット
③	5-FU (ショット)
④	5-FU (持続)

調製部分	型番	数量	定価	金額
ユニバーサルスパイク (フィルター式)	CH-70	8個	480円	3,840円
スピニングスピロス (シリンジ取付)	CH-2000S	2個	595円	1,190円
バッグスパイク	CH-10	2個	260円	520円
クレープコネクター (ポンプ注入口)	C-1000	1個	290円	290円
小計				5,840円

投与部分 (主管部分)	型番	数量	定価	金額
びん針接続セット シングルタイプ	CH-3034	1本	820円	820円
スピニングスピロス (輸液セット取付)	CH-2000S	1個	595円	595円
スピニングスピロス (ポンプ取付) ★	CH-2000S	1個	595円	595円
バッグスパイク	CH-10	1本	260円	260円
お使いの輸液セット (側管付)	—	1本	—	—
小計				2,270円

★弊社で接続確認をさせて頂いたポンプに限ります

合計	8,110円
----	--------

※別途、お使いの輸液セットが必要になります (金額には含まれておりません)

④5-FU投与後、フラッシュせず切離すので、液だれを防ぐためにあらかじめ閉鎖コネクターを取り付けておきます



# CHOP 専用2股

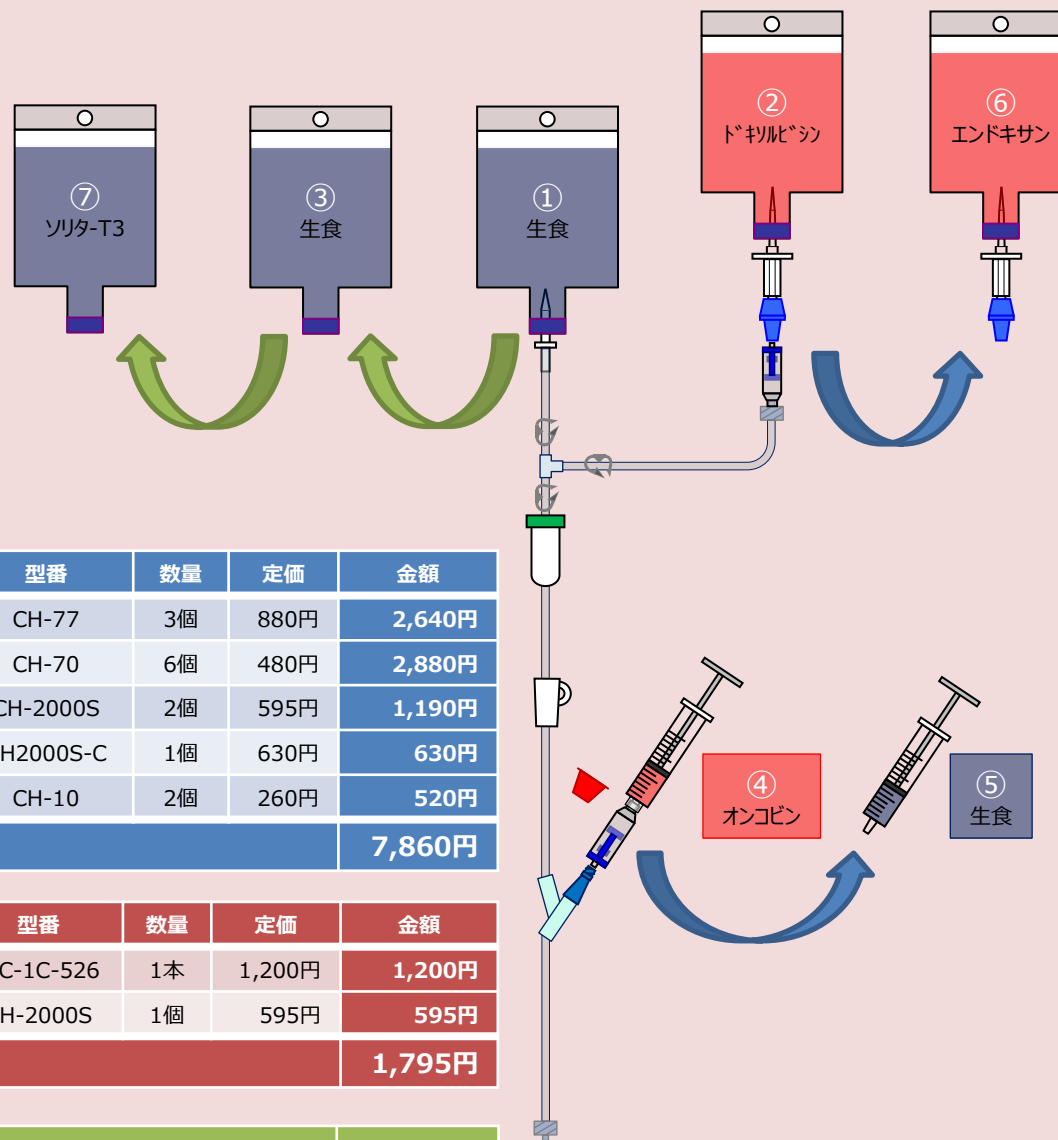

①	制吐剤
②	ドキソルビシン
③	生食
④	オンコピン
⑤	生食
⑥	エンドキサン
⑦	ソリタ-T3号

調製部分	型番	数量	定価	金額
バイアルスパイクジニー (バルーン式)	CH-77	3個	880円	2,640円
ユニバーサルスパイク (フィルター式)	CH-70	6個	480円	2,880円
スピニングスピロス (シリンジ取付)	CH-2000S	2個	595円	1,190円
スピニングスピロス赤キャップ付	CH2000S-C	1個	630円	630円
バッグスパイク	CH-10	2個	260円	520円
<b>小計</b>				<b>7,860円</b>

投与部分	型番	数量	定価	金額
パル輸液セット 側管付	PIC-1C-526	1本	1,200円	1,200円
スピニングスピロス (輸液セット取付)	CH-2000S	1個	595円	595円
<b>小計</b>				<b>1,795円</b>

<b>合計</b>	<b>9,655円</b>
-----------	---------------

# CHOP 既存セット+3033

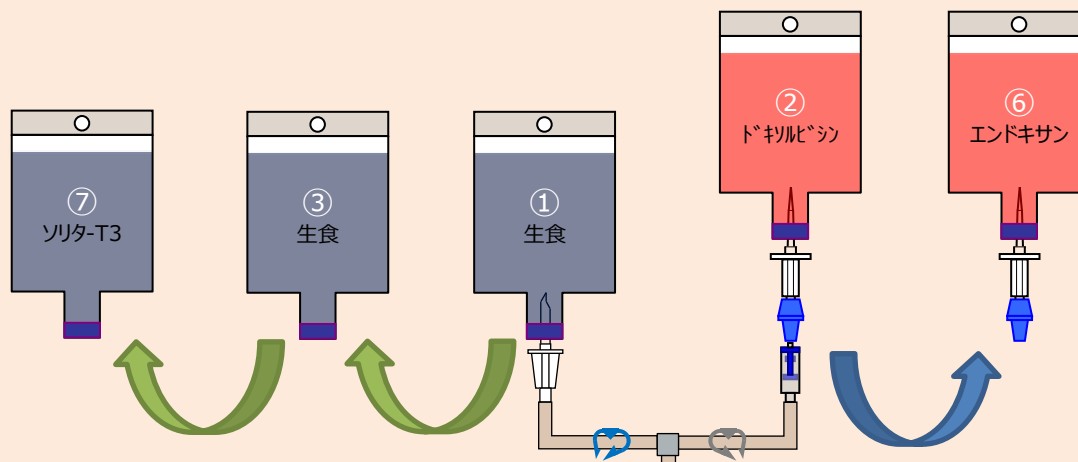

①	制吐剤
②	ドキソルビシン
③	生食
④	オンコピン
⑤	生食
⑥	エンドキサン
⑦	ソリタ-T3号

調製部分	型番	数量	定価	金額
バイアルスパイクジニー (バルーン式)	CH-77	3個	880円	2,640円
ユニバーサルスパイク (フィルター式)	CH-70	6個	480円	2,880円
スピニングスピロス (シリンジ取付)	CH-2000S	2個	595円	1,190円
スピニングスピロス赤キャップ付	CH2000S-C	1個	630円	630円
バッグスパイク	CH-10	2個	260円	520円
小計				7,860円

投与部分	型番	数量	定価	金額
びん針接続セット 二股タイプ	CH-3033	1本	1,220円	1,220円
お使いの輸液セット (側管付)	—	1個	—	—
小計				1,220円

合計				9,080円
----	--	--	--	--------

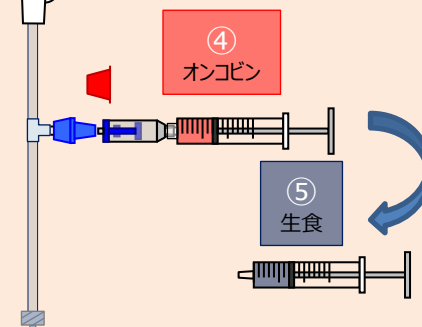

※別途、お使いの輸液セットが必要になります (金額には含まれておりません)

# CHOP 専用シングル

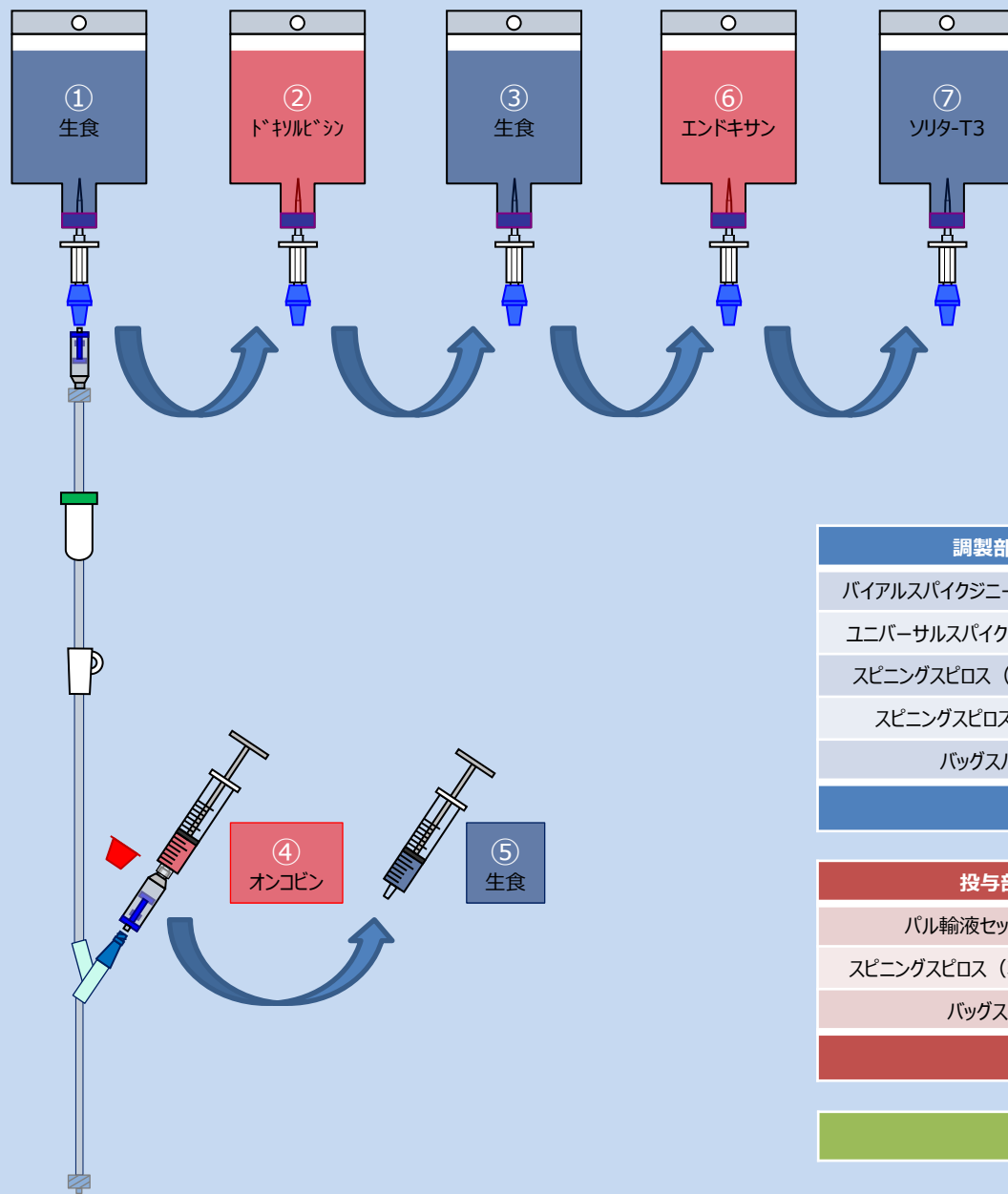

①	制吐剤
②	ドキソルビシン
③	生食
④	オンコピン
⑤	生食
⑥	エンドキサン
⑦	ソリタ-T3号

調製部分	型番	数量	定価	金額
バイアルスパイクジニー (バルーン式)	CH-77	3個	880円	2,640円
ユニバーサルスパイク (フィルター式)	CH-70	6個	480円	2,880円
スピニングスピロス (シリンジ取付)	CH-2000S	2個	595円	1,190円
スピニングスピロス赤キャップ付	CH2000S-C	1個	630円	630円
バッグスパイク	CH-10	2個	260円	520円
<b>小計</b>				<b>7,860円</b>

投与部分	型番	数量	定価	金額
パル輸液セット 側管付	PIC-1C-529	1本	970円	970円
スピニングスピロス (輸液セット取付)	CH-2000S	1個	595円	595円
バッグスパイク	CH-10	3個	260円	780円
<b>小計</b>				<b>2,345円</b>

<b>合計</b>				<b>10,205円</b>
-----------	--	--	--	----------------

# CHOP 既存セット+3034

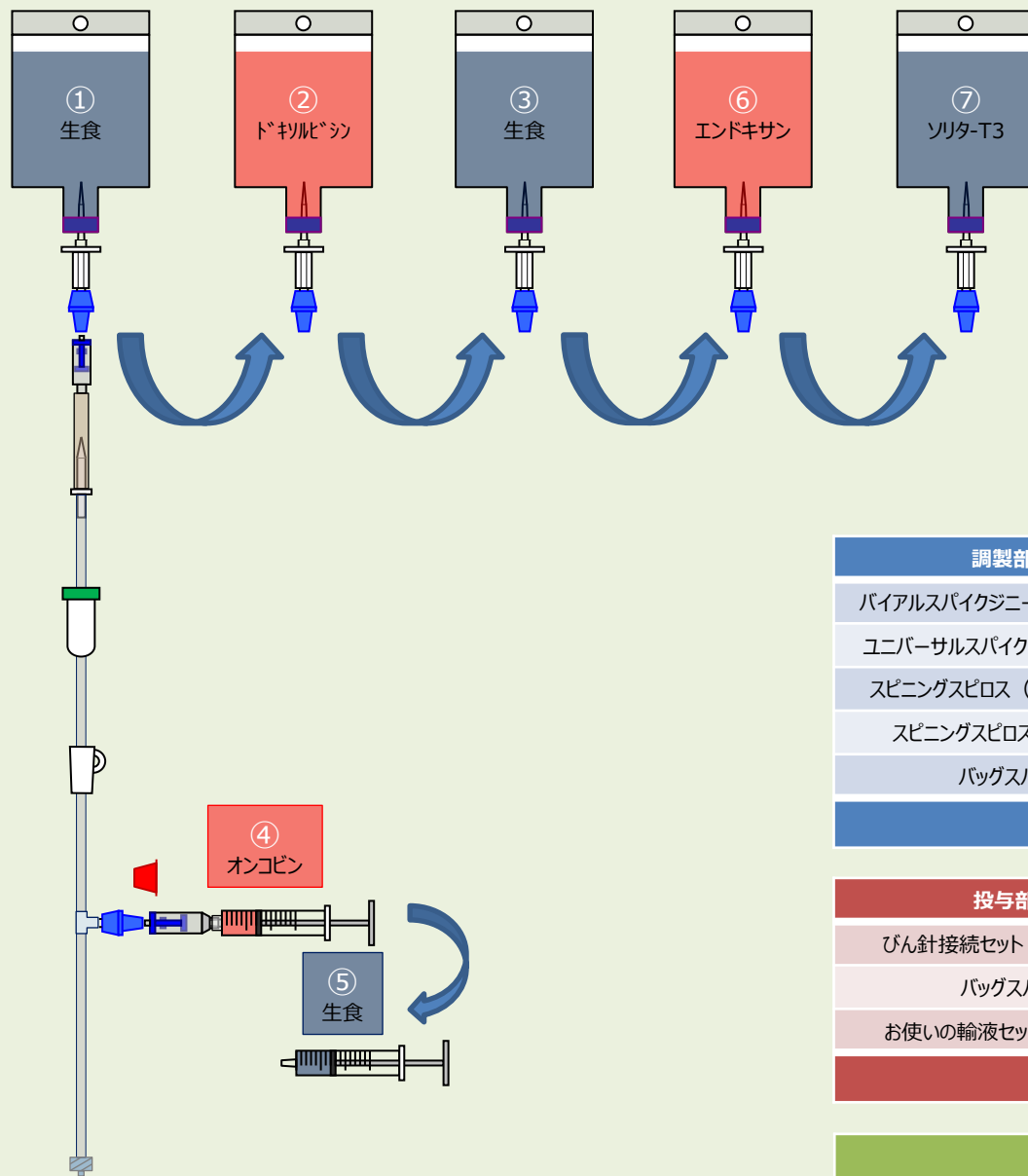

①	制吐剤
②	ドキシルビシン
③	生食
④	オンコピン
⑤	生食
⑥	エンドキサン
⑦	ソリタ-T3号

調製部分	型番	数量	定価	金額
バイアルスパイクジニー (バルーン式)	CH-77	3個	880円	2,640円
ユニバーサルスパイク (フィルター式)	CH-70	6個	480円	2,880円
スピニングスピロス (シリンジ取付)	CH-2000S	2個	595円	1,190円
スピニングスピロス赤キャップ付	CH2000S-C	1個	630円	630円
バッグスパイク	CH-10	2個	260円	520円
<b>小計</b>				<b>7,860円</b>

投与部分	型番	数量	定価	金額
びん針接続セット シングルタイプ	CH-3034	1本	820円	820円
バッグスパイク	CH-10	3個	260円	780円
お使いの輸液セット (側管付)	—	1本	—	—
<b>小計</b>				<b>1,600円</b>

<b>合計</b>				<b>9,460円</b>
-----------	--	--	--	---------------

※別途、お使いの輸液セットが必要になります (金額には含まれておりません)